

Binnenkort kom je naar het ziekenhuis voor een mri-scan onder narcose. Narcose betekent dat je gaat slapen tijdens het onderzoek.

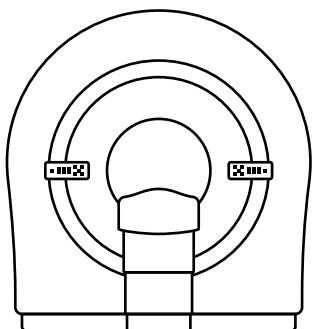

Mri is de afkorting voor **m**agnetic **r**esonance **i**maging. Dit betekent: foto's maken met een magneetveld en radiogolven. Op die foto's kan de dokter het binnenste van je lichaam zien.

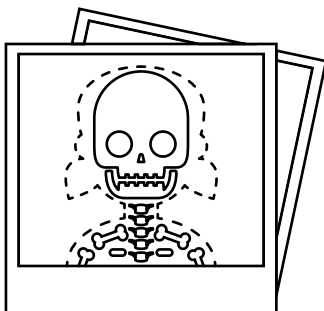

Bij een mri-scan wordt er een serie foto's van de binnenkant van je lichaam gemaakt.

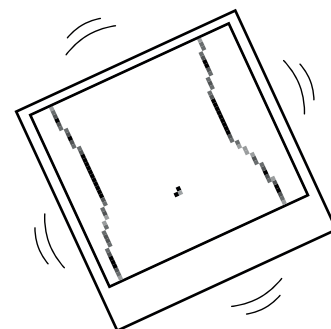

Het is heel belangrijk dat je tijdens het maken van de mri-scan helemaal stil ligt.

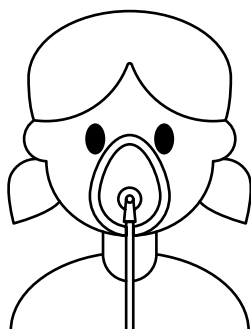

Omdat dat erg moeilijk is, word je van te voren onder narcose gebracht. Dat betekent dat je gaat slapen met behulp van medicijnen.

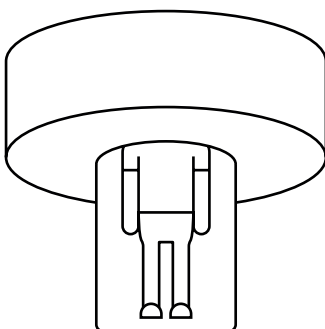

Je merkt er zelf dus niets van dat de mri-scan gemaakt wordt.



De slaapdokter die jou de slaapmedicijnen geeft, noemen we een anesthesioloog. De slaapdokter zorgt voor jou als je onder narcose bent en zorgt ervoor dat je weer wakker wordt als de mri-scan klaar is.

POS-poli

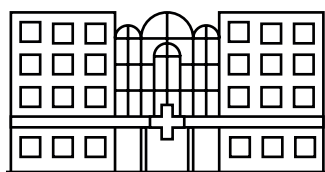

Een tijdje voordat je de mri-scan krijgt, heb je een afspraak op de POS-poli. POS betekent Pre Operatief Spreekuur. Oftewel het spreekuur vóór een onderzoek, behandeling of operatie onder narcose. Tijdens dit spreekuur heb je een gesprek met de slaapdokter.

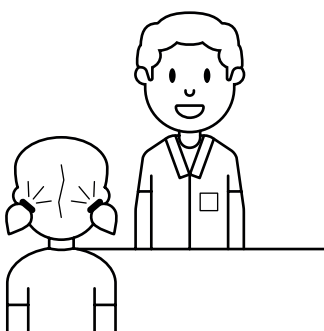

Tijdens dit gesprek gebeurt het volgende:

- We stellen vragen over je gezondheid, bijvoorbeeld of je koorts hebt of verkouden bent en welke ziektes je hebt gehad.

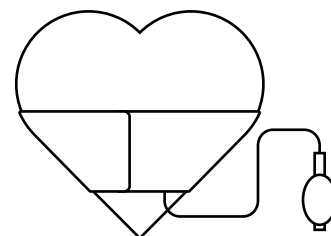

- Soms wordt je lengte, gewicht, bloeddruk of hartslag gemeten.

Contactgegevens

Als je vragen hebt over de MRI-scan dan kunnen je ouders of jij bellen met de afdeling radiologie op telefoonnummer **088 755 88 55**. Bekijk de animatie van dit onderzoek op: <https://www.hetwkz.nl/nl/onderzoek/mri-scan-onder-narcose-anesthesie>.



- We vertellen je wat je op de dag van het onderzoek wel en niet meer mag eten en drinken.

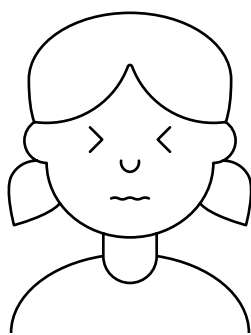

- We vragen je wat jou helpt als je bang bent of je niet fijn voelt.

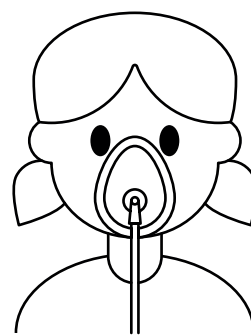

- We leggen uit hoe het gaat als je onder narcose gaat.
- Je bespreekt hoe jij de narcose krijgt; met het kasje of met een infuus.

Vorbereiding

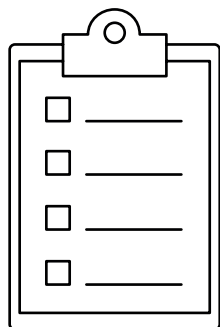

Voor het onderzoek vul je samen met je ouder(s) of begeleider(s) een vragenlijst in zodat wij het onderzoek goed en veilig kunnen uitvoeren.

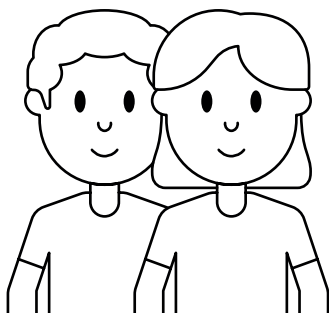

Eén van je ouders of begeleiders mag met je mee de mri-ruimte in. De persoon die met je meegaat, vult ook een vragenlijst in. Als een van jullie de vragen met 'ja' beantwoordt, moet je ouder of begeleider contact opnemen met de afdeling radiologie: 088- 755 88 55.

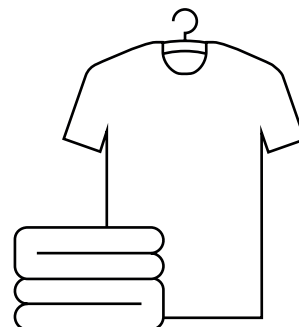

Het is handig om luchtige kleren aan te trekken die makkelijk zitten en waar geen metalen ritsjes of ringetjes in zitten, bijvoorbeeld een joggingbroek, t-shirt of pyjama.

Het onderzoek

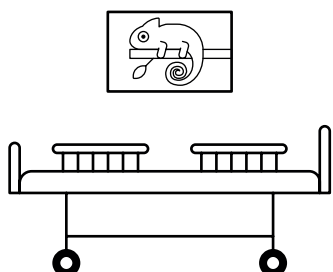

De laborant haalt je op van de afdeling kameleon en brengt je naar de onderzoeksruimte waar het mri-apparaat staat.

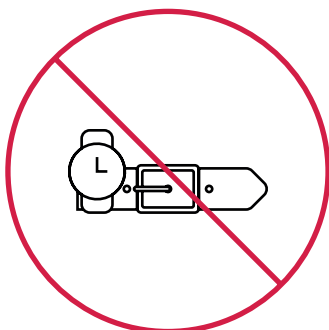

Je mag geen metalen dingen meenemen naar de mri-ruimte. De magneten in het apparaat zijn namelijk heel sterk. Metalen voorwerpen leg je in een afsluitbaar kluisje op de afdeling kameleon.

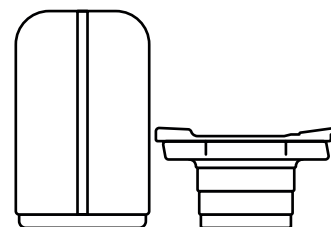

In de onderzoeksruimte staat het mri-apparaat. Het is een soort tunnel die aan het hoofd- en voeteneinde open is.

Contactgegevens

Als je vragen hebt over de MRI-scan dan kunnen je ouders of jij bellen met de afdeling radiologie op telefoonnummer **088 755 88 55**.
Bekijk de animatie van dit onderzoek op: <https://www.hetwzkz.nl/nl/onderzoek/mri-scan-onder-narcose-anesthesie>.

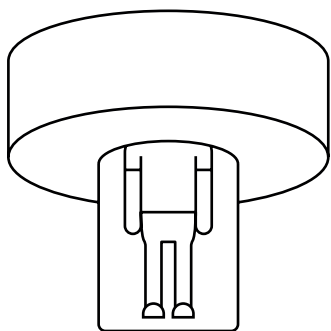

Hier ga je op een onderzoekstafel liggen, meestal op je rug.

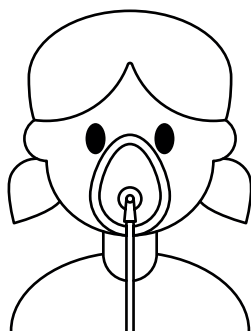

Vervolgens krijg je de narcose met een kapje of het infuus.

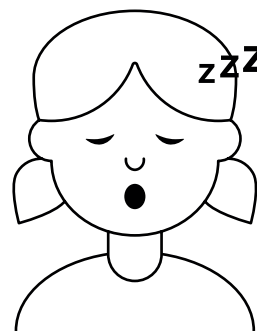

Als je slaapt, maken we de mri-scan. Dit duurt ongeveer 30 tot 45 minuten.

Na de MRI-scan

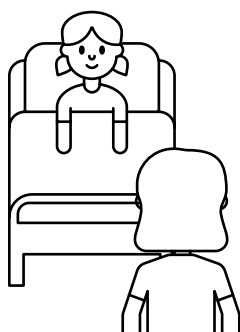

Na de mri-scan word je wakker op de uitslaapkamer. Een van je ouders of begeleiders mag bij je zitten.

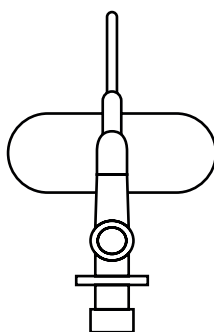

Je hebt een infuus in je hand. De verpleegkundige haalt het infuus weg wanneer de dokter zegt dat het kan.

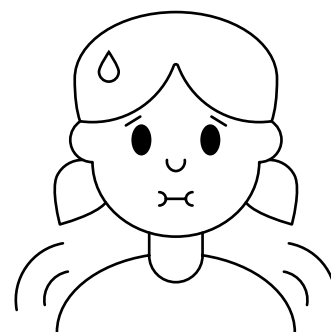

Het kan zijn dat je je niet zo lekker voelt of een beetje misselijk bent. Dat komt van de narcose en gaat vanzelf over.

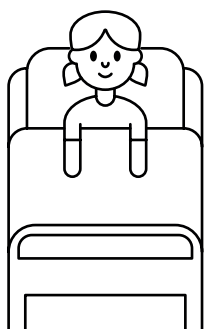

Als je een beetje wakker bent, word je naar de afdeling gebracht. Daar mag je rustig verder wakker worden en komt er regelmatig een verpleegkundige kijken hoe het met je gaat. Als je goed wakker bent en weer kunt eten en drinken mag je alles doen wat je voor het onderzoek ook mocht.

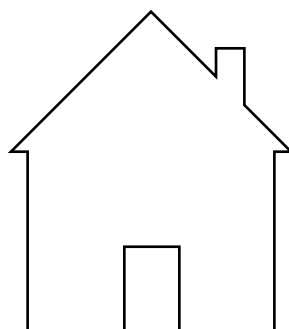

Je kunt direct terug naar huis, naar de afdeling of naar je volgende afspraak.

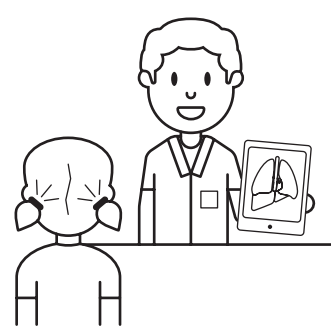

Je krijgt niet gelijk na het onderzoek de uitslag. De uitslag van de mri-scan krijg je van de dokter die jou behandelt.

Contactgegevens

Als je vragen hebt over de MRI-scan dan kunnen je ouders of jij bellen met de afdeling radiologie op telefoonnummer **088 755 88 55**.
Bekijk de animatie van dit onderzoek op: <https://www.hetwkz.nl/nl/onderzoek/mri-scan-onder-narcose-anesthesie>.