

Binnenkort kom je naar het ziekenhuis voor een mri-scan van je dunne darm.

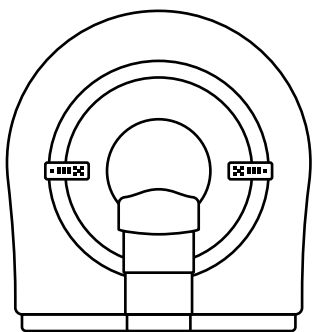

Mri is de afkorting voor **m**agnetic **r**esonance **i**maging. Dit betekent: foto's maken met een magneetveld en radiogolven. Op die foto's kan de dokter het binnenste van je lichaam zien.

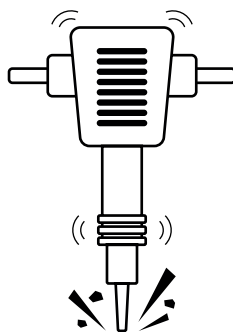

Een mri-apparaat maakt veel foto's. Heel snel achter elkaar. Bij elke foto hoor je klikken of bonken. Het maakt zoveel geluid en het gaat zo snel, dat het wel een drillboor lijkt.

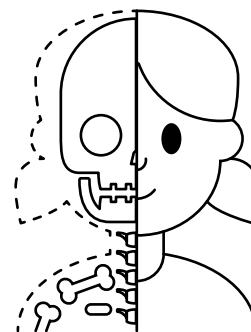

Een mri-apparaat kijkt dwars door je kleren en je vel heen. Je voelt er niks van.

## Vorbereiding

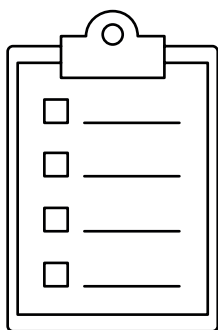

Voor het onderzoek vul je samen met je ouder(s) of begeleider(s) een vragenlijst in zodat wij het onderzoek goed en veilig kunnen uitvoeren.

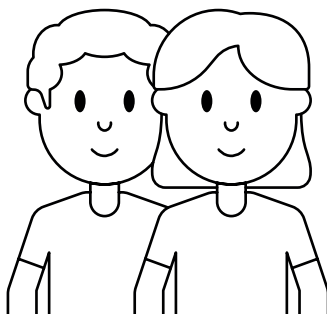

Eén van je ouders of begeleiders mag met je mee de mri-ruimte in. De persoon die met je meegaat, vult ook een vragenlijst in. Als een van jullie de vragen met 'ja' beantwoordt, moet je ouder of begeleider contact opnemen met de afdeling radiologie: 088- 755 88 55.

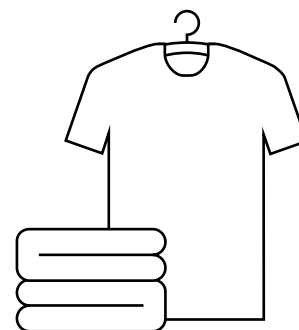

Het is handig om luchtige kleren aan te trekken die makkelijk zitten en waar geen metalen ritsjes of ringetjes in zitten, bijvoorbeeld een joggingbroek, t-shirt of pyjama.

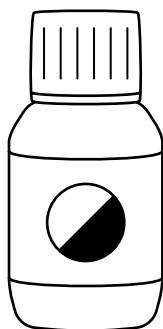

Bij een mri-scan van je dunne darm kan de dokter je darmen beter zien als je ook contrastvloeistof drinkt.



Voordat je de contrastvloeistof drinkt mag je zes uur niks eten of drinken. Je mag dan alleen wat water drinken.

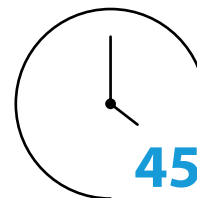

**45 min.**

45 minuten voordat wij de mri-scan maken, moet je beginnen met een liter contrastvloeistof drinken. Je komt daarom een uur eerder naar de afdeling radiologie. De laborant geeft je de contrastvloeistof in de wachtkamer.

## Contactgegevens

Als je vragen hebt over de MRI-scan dan kunnen je ouders of jij bellen met de afdeling radiologie op telefoonnummer **088 755 88 55**.

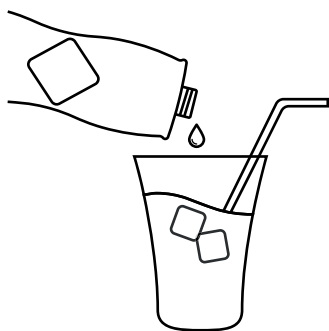

Contrastvloeistof lijkt een beetje op water. Je kunt aan de laborant vragen of er wat limonade doorheen mag, dit maakt het wat lekkerder.

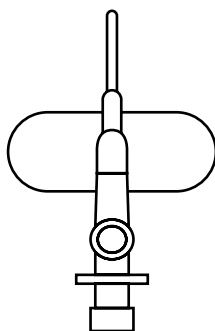

Naast de contrastvloeistof die je drinkt, plaatsen we ook een infuus met contrastvloeistof.

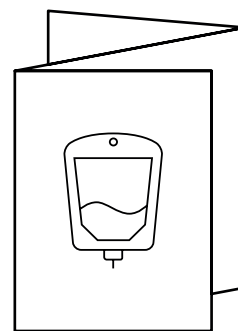

Wil je meer weten over een infuus?  
• Kijk dan op [www.hetwkz-kind.nl](http://www.hetwkz-kind.nl) of vraag de folder over het infuus.

## Het onderzoek

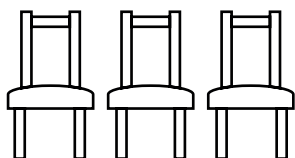

De laborant haalt je op uit de wachtruimte en brengt je naar de onderzoeksruimte waar het mri-apparaat staat.

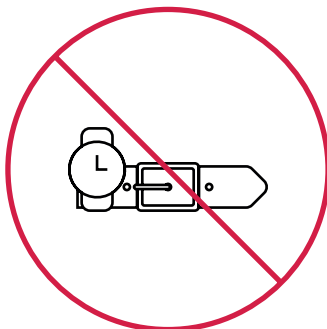

Je mag geen metalen dingen meenemen naar de mri-ruimte. De magneten in het apparaat zijn namelijk heel sterk. Metalen voorwerpen leg je in de afsluitbare kleedruimte.

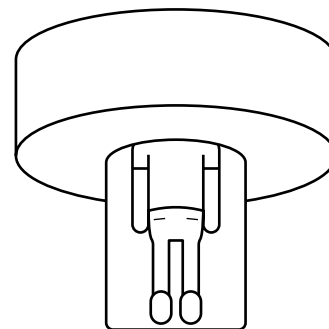

In de onderzoeksruimte staat het mri-apparaat. Het is een soort tunnel die aan het hoofd- en voeteneinde open is. Hier ga je op een onderzoekstafel liggen, meestal op je buik. Je krijgt ook oordopjes en een hoofdtelefoon. Door de hoofdtelefoon kun je muziek luisteren.

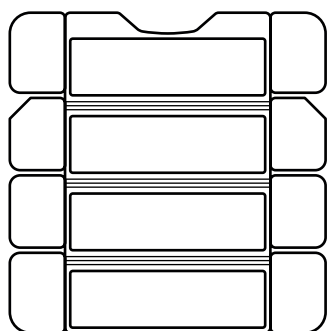

Op de plek van je lichaam waar de foto's van gemaakt worden, leggen we een soort plaat. Deze plaat noemen we een spoel.

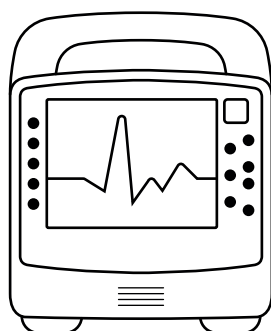

Kerjigtoekenademhalingsmeter. Dit is een klein kastje dat tussen je borst en navel ligt.

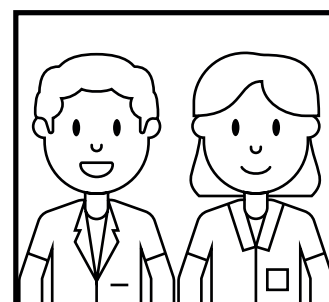

Als je goed op de onderzoekstafel ligt, loopt de laborant naar de ruimte ernaast om de scan te maken. De laboranten kunnen jou zien door een groot raam.

## Contactgegevens

Als je vragen hebt over de MRI-scan dan kunnen je ouders of jij bellen met de afdeling radiologie op telefoonnummer **088 755 88 55**.

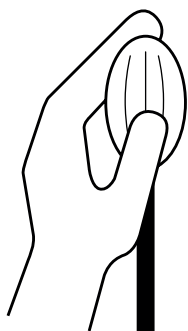

Als we foto's maken, kan de laborant jou niet horen daarom krijg je een knopje mee, als er wat is moet je hierin knijpen. Dan gaat de scan op pauze en vraagt de laborant wat er is.

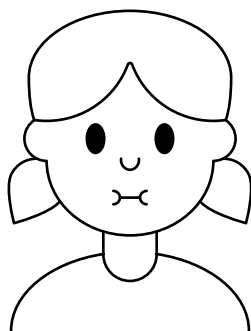

Het kan zijn dat de laborant je vraagt om af en toe je adem even in te houden. Dit kun je thuis al even oefenen: adem in, adem uit, even niet meer ademen. Daarna mag je weer doorademen.

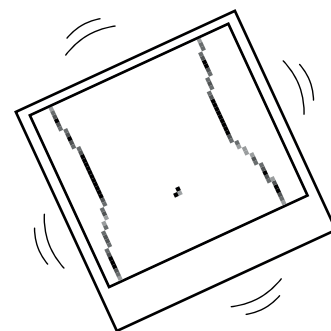

Het is heel belangrijk dat je tijdens het maken van de mri-scan niet beweegt. Als jij stil ligt, kunnen wij mooie foto's maken en zijn we zo snel mogelijk klaar. Het onderzoek duurt ongeveer 30 minuten.

## Na het onderzoek

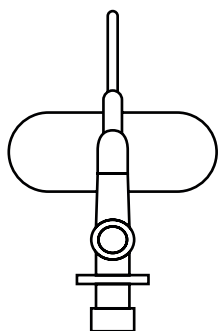

Als je een infuus hebt, en het infuus is na het onderzoek niet meer nodig, dan haalt de laborant dit eruit zodra de mri-scan klaar is.

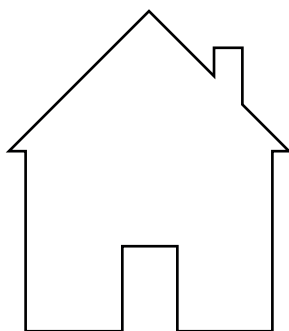

Als je van huis komt mag je weer naar huis.

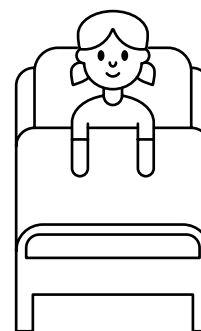

Kom je van een verpleegafdeling, dan ga je terug naar die afdeling.

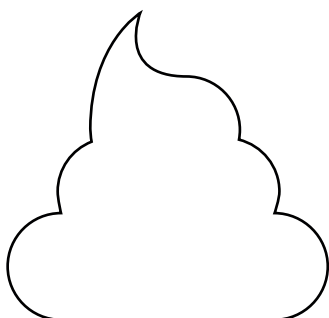

Omdat je contrastmiddel moest drinken, kan het zijn dat je wat last van diarree krijgt. Dit gaat vanzelf weer over.

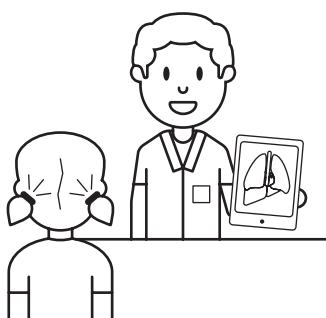

Je krijgt niet gelijk na het onderzoek de uitslag. De uitslag van de mri-scan krijg je van de dokter die jou behandelt.

## Contactgegevens

Als je vragen hebt over de MRI-scan dan kunnen je ouders of jij bellen met de afdeling radiologie op telefoonnummer **088 755 88 55**.