

Binnenkort kom je naar het ziekenhuis voor een doorlichtonderzoek van je blaas en urinewegen.

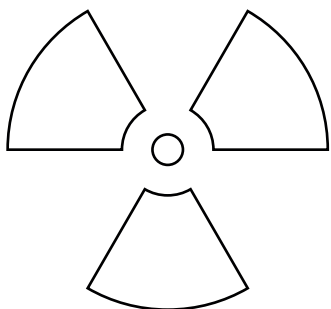

Een doorlichtonderzoek is een onderzoek waarbij we met behulp van röntgenstralen je organen en botten zichtbaar maken.

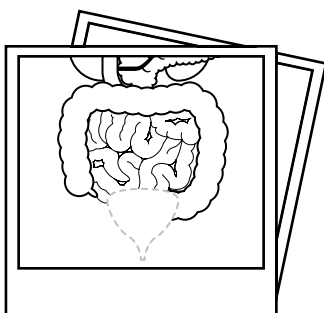

Op een gewone röntgenfoto zijn je blaas en urinewegen niet altijd goed te zien. Daarom gebruiken we bij dit onderzoek contrastvloeistof.

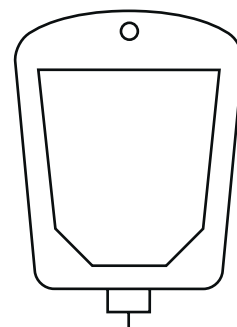

De contrastvloeistof noemen we jodiumhoudend contrastmiddel. Het ziet eruit als water.

Vorbereiding

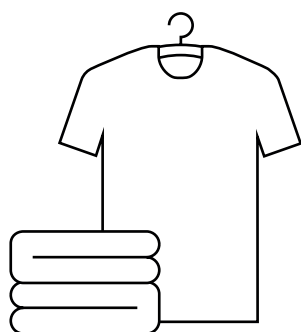

Het is handig om luchtige kleren aan te trekken die makkelijk zitten en waar geen metalen ritsjes of ringetjes in zitten, bijvoorbeeld een joggingbroek, t-shirt of pyjama.

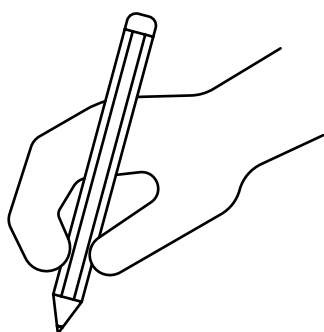

Als je vragen hebt, schrijf ze dan op zodat je ze niet kunt vergeten.

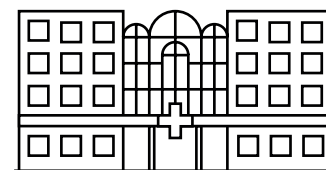

Je kunt ze stellen als je in het ziekenhuis bent.

Het onderzoek

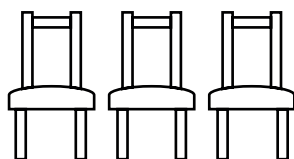

De laborant haalt je op uit de wachtruimte en brengt je naar de onderzoeksruimte.

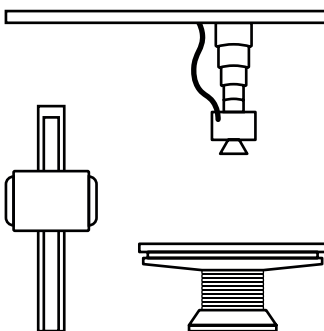

In de onderzoeksruimte staat het röntgenapparaat waarmee we de foto's maken. Het is een apparaat dat alle kanten op kan bewegen. We kunnen de foto's staand, zittend of liggend maken.

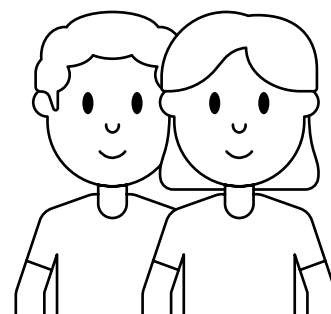

Een van je ouders mag bij je blijven in de onderzoeksruimte.

Contactgegevens

Als je vragen hebt over het onderzoek dan kunnen je ouders of jij bellen met de afdeling radiologie op telefoonnummer **088 755 88 55**.

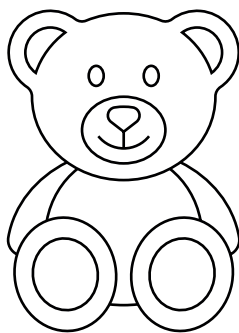

Je mag ook een knuffel meenemen of iets wat je kan afleiden van het van het onderzoek, bijvoorbeeld een boek of je mobiel.

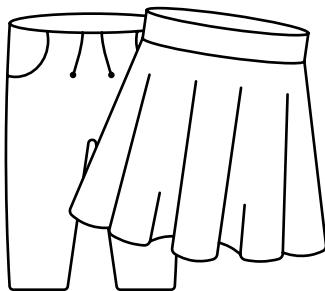

In de onderzoeksruimte trek je je broek of rok en je onderbroek uit.

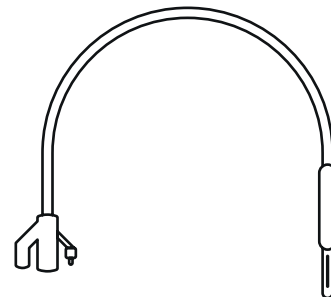

Om de contrastvloeistof in je blaas te krijgen, maakt de dokter eerst je plasgaatje schoon met jodium. Daarna schuift de dokter voorzichtig een slangetje door je plasgaatje naar binnen.

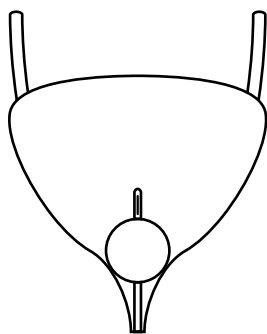

Het kan zijn dat je het voelt als het slangetje naar binnenschuift, zeker als je gespannen bent. Het helpt als je rustig ademhaalt en je buik en benen zo slap mogelijk houdt.

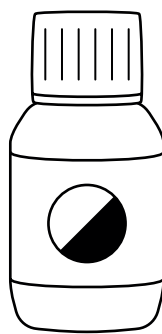

Als het slangetje goed zit, maken we het vast aan een fles met contrastvloeistof. De vloeistof stroomt daarna vanzelf door het slangetje in je blaas. Door de vloeistof krijg je hetzelfde gevoel als wanneer je moet plassen.

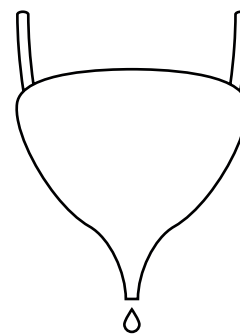

Wanneer je het gevoel hebt dat je moet plassen dan moet je dit zeggen. De dokter kan dan tijdens het plassen foto's maken. Je mag alle contrastvloeistof uitplassen. Dat voelt als gewoon plassen. We geven je een handdoek die je voor je kunt houden terwijl je plast.

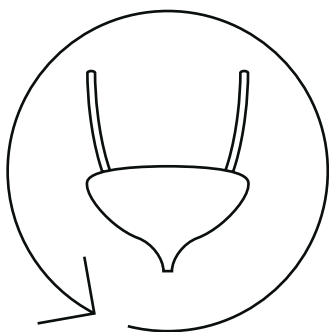

Als we voldoende foto's hebben en je blaas leeg is, dan beoordeelt de dokter of het onderzoek klaar is. Het kan zijn dat we de blaas nog een keer willen vullen met contrastvloeistof als we nog meer foto's moeten maken.

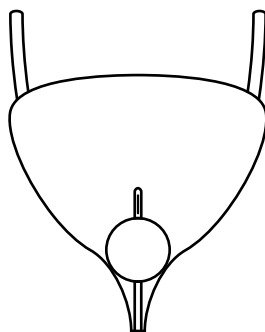

Wanneer de dokter alles goed heeft kunnen bekijken en het onderzoek klaar is, dan haalt de dokter het slangetje weer uit je plasgaatje. Dat is minder vervelend dan het inbrengen van het slangetje en geeft een beetje een kriebelend gevoel.



Als alle foto's zijn gemaakt, kleeft je weer aan. In de meeste gevallen duurt het onderzoek ongeveer 30 minuten.

Contactgegevens

Als je vragen hebt over het onderzoek dan kunnen je ouders of jij bellen met de afdeling radiologie op telefoonnummer **088 755 88 55**.

Na het onderzoek

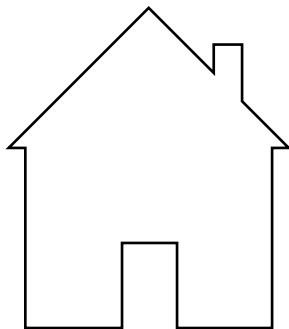

Je kunt direct terug naar huis, naar de afdeling of naar je volgende afspraak.

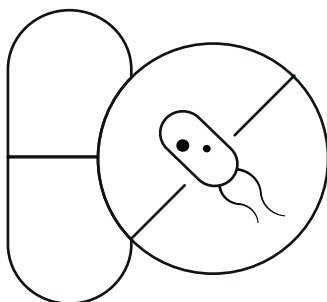

Je krijgt van de dokter een recept mee voor antibiotica, dat is een medicijn dat ervoor zorgt dat je geen blaasontsteking krijgt. Je moet dit medicijn een aantal dagen slikken.

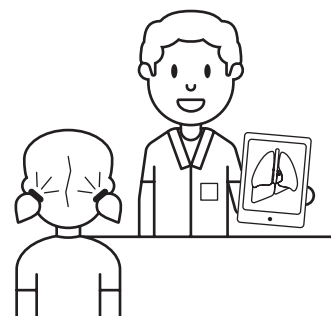

Je krijgt niet gelijk na het onderzoek de uitslag. De uitslag van het onderzoek krijg je van de dokter die jou behandelt.

Contactgegevens

Als je vragen hebt over het onderzoek dan kunnen je ouders of jij bellen met de afdeling radiologie op telefoonnummer **088 755 88 55**.